



Greenhouse Horticulture &
Plant Factory Exhibition / Conference
施設園芸・植物工場展

Smart Agri
スマートアグリ・ソリューション

**パッケージ装飾・オプションレンタル備品
ご案内**

2018.7.11 **水** **~** **13** **金**
東京ビッグサイト 東1・2ホール

お問合せ・申込先

(株) ボックス・ワン

〒133-0057 東京都江戸川区西小岩1-27-12-4F

Tel. 03-5622-7541 Fax. 03-5622-0686

担当：中瀬・牧野・吉田

E-mail: gpec@box1.co.jp

※受付時間：月～金 10:00～17:00 (12:00～13:00,及び土日、祝祭日を除く)

1 はじめに

事務局では、展示会全体の調和、美観の向上及び施工に伴う廃棄物の減少促進のため、基礎小間にシステムパネルを使用しております。

これに併せ、パッケージ装飾・オプションレンタル備品をご用意させていただきました。

施工から撤去まですべて(株)ボックス・ワンが行いますので、出展製品を持ち込むだけで、経済的かつ効果的な展示が可能です。

つきましては、ご利用を希望される出展者は、2018年6月15日（金）までに巻末の申込書に必要事項をご記入の上、下記(株)ボックス・ワン宛に直接お申込みください。

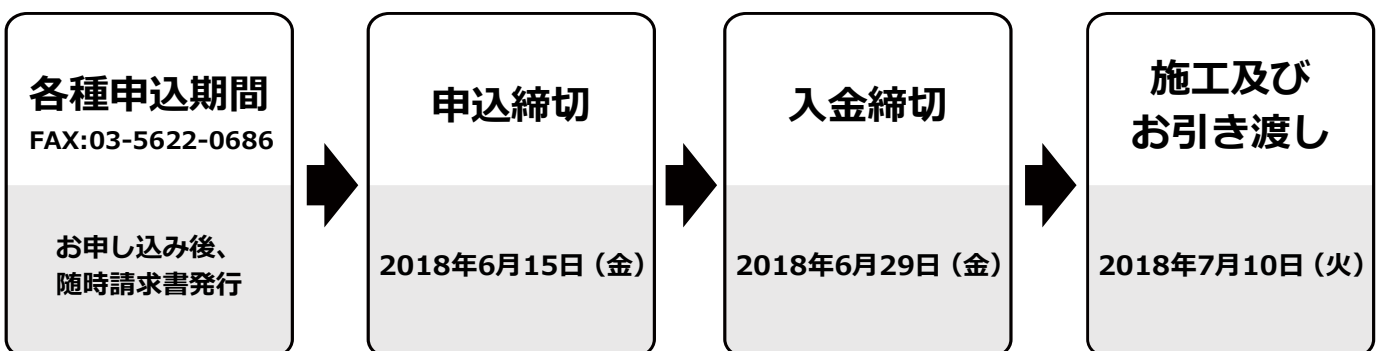

※ご注文確認後に、弊社からご請求書を発送いたしますので、金額をご確認の上、会期前（2018年6月29日（金））までにご入金ください。

ご入金口座

三井住友銀行 小岩支店

普通預金 7188861

(株)ボックス・ワン

パッケージ装飾・オプションレンタル備品についてのお問い合わせ先

株式会社ボックス・ワン

〒133-0057 東京都江戸川区西小岩1-27-12-4F

TEL:03-5622-7541 FAX : 03-5622-0686

e-mail : gpec@box1.co.jp

担当：中瀬、牧野、吉田

2 基礎小間

(W2970mm x D2970mm x H2700mm)

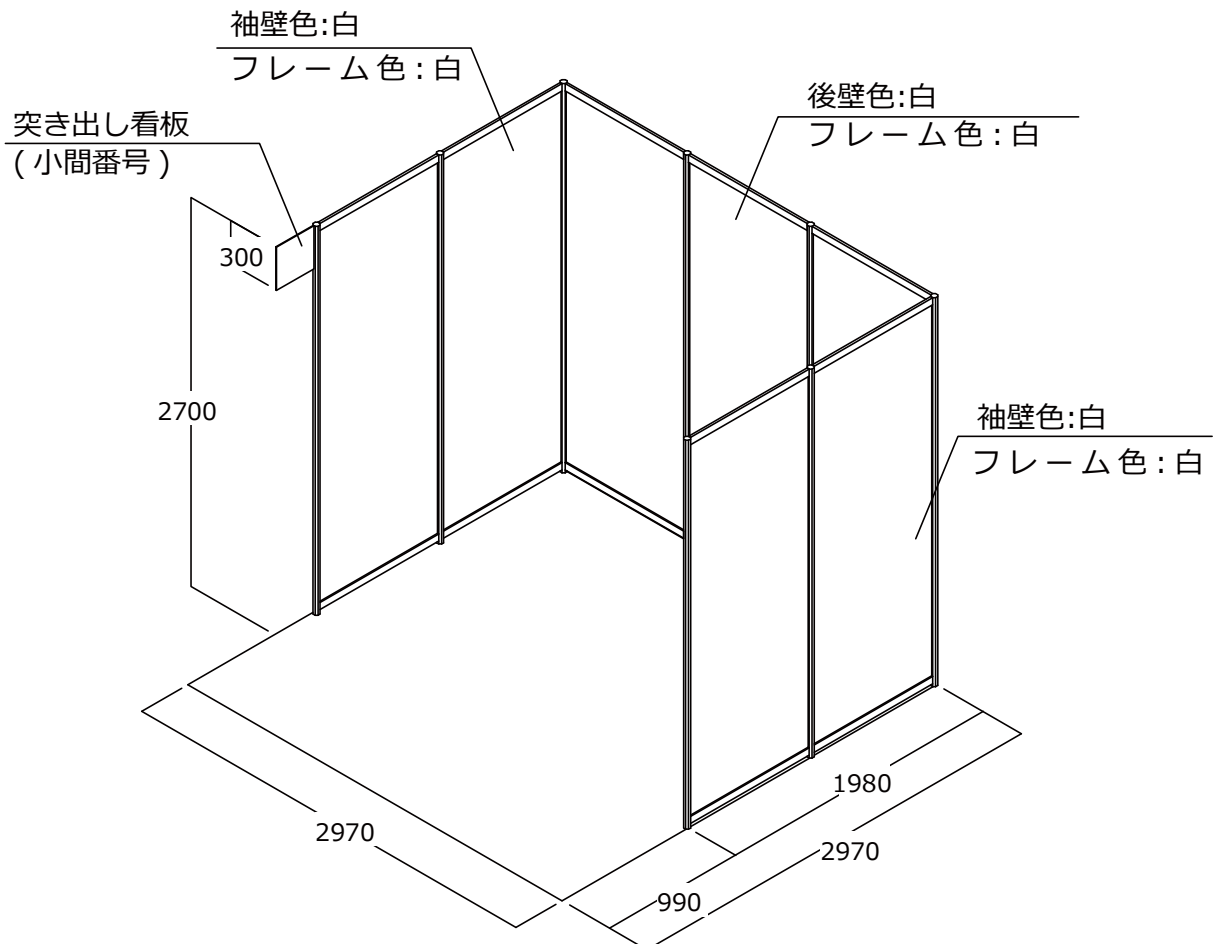
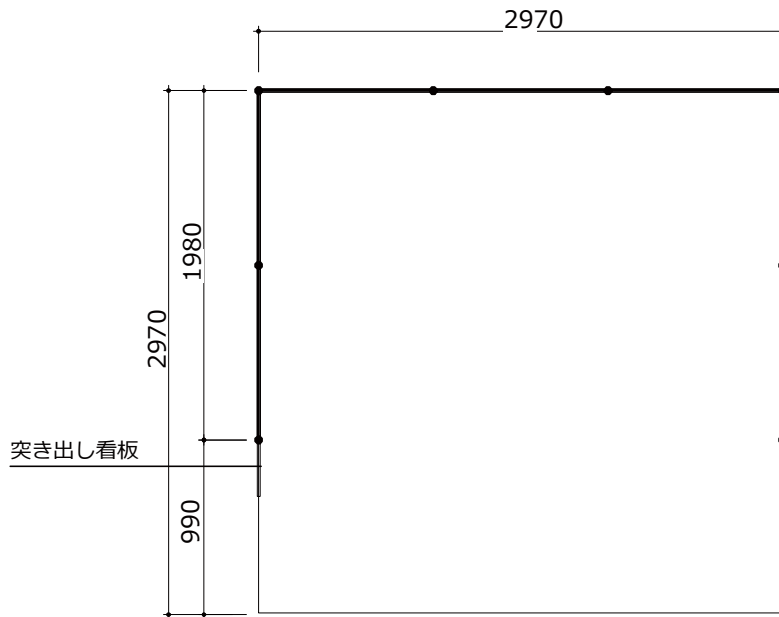

※角小間の場合は、通路側に袖壁（サイドパネル）が付きません。

※複数小間で出展の場合、ブース内に1小間ごとの仕切り壁は付きません。

3 システムパネルについての注意事項

基礎小間の壁面パネルはシステムパネルで設営します。つきましては、下記の点に注意して、小間内装飾をお願いします。

- ・約 1 mごとにアルミのポールが入ります。
- ・壁面となる部材（ポール、ビーム）、パネル（厚さ4mm合板に両面白塩ビシート貼り）等は全てリユース品です。従って、部材に画鋸、釘、ネジ、接着剤等は直接使用できません。部材を破損した場合は、破損料（実費）を請求させていただきます。
- ・壁面にパネル類を両面テープでつけたり、カッティングシートを貼ったりすることはできますが、撤去時必ず原状復帰してください。また、経師貼りは部材を破損させる恐れがありますので行わないでください。
- ・パネル類の取り付け用に、チェーンフック、パネルホルダー、マジックテープをご用意しております。ご希望の出展者は、別紙申込書でお申し込みください。

システムパネルについてのお問い合わせ先

株式会社ボックス・ワン
〒133-0057 東京都江戸川区西小岩1-27-12-4F
TEL:03-5622-7541 FAX : 03-5622-0686
e-mail : gpec@box1.co.jp
担当 : 中瀬、牧野、吉田

■出展小間料金に含まれない、パッケージ装飾・オプションレンタル備品（展示台、イス、テーブル、植木等）をご用意しています。

1. パッケージ装飾（1小間タイプ）

- ①パッケージ装飾 1小間タイプ（基本） 5ページ
- ②パッケージ装飾 1小間タイプ（応用） 6ページ
- ※パッケージ装飾申込書 13ページ

2. パッケージ装飾（2小間タイプ）

- ①パッケージ装飾 2小間タイプ（基本） 7ページ
- ②パッケージ装飾 2小間タイプ（応用） 8ページ
- ※パッケージ装飾申込書 13ページ

3. オプションレンタル備品

- ①システム備品、部材 9～10ページ
- システム備品申込書 14ページ
- ②リース備品 11～12ページ
- リース備品申込書 15ページ

パッケージ装飾・オプションレンタル備品についてのお問い合わせ先

株式会社ボックス・ワン
〒133-0057 東京都江戸川区西小岩1-27-12-4F
TEL:03-5622-7541 FAX : 03-5622-0686
e-mail : gpec@box1.co.jp
担当 : 中瀬、牧野、吉田

1-① パッケージ装飾 1小間タイプ (基本)

W2970mm x D2970mm x H2700mm

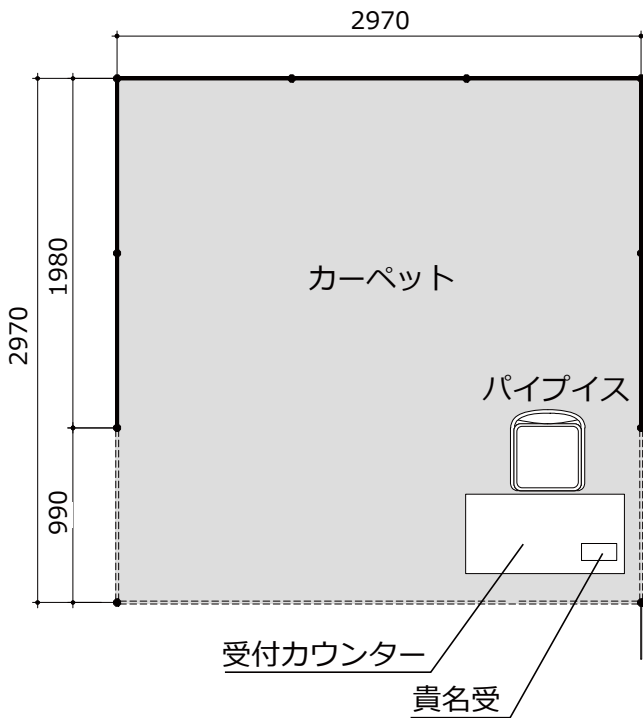

パッケージ装飾 1小間タイプ (基本)

レンタル価格 **72,360円** (税込)

- ① パラペット
- ② パンチカーペット (9m²)
- ③ 社名板 (W1800×H200)
(ロゴ指定・社名マーク使用可)
- ④ 受付カウンター
(W900×D450×H750)
- ⑤ パイプ
- ⑥ 貴名受

※上記パッケージプランには電気照明備品、電気設備工事及び電気使用料は含まれておりません。
電気照明備品、電気供給が必要な場合は別途申込みが必要です。
別冊「出展マニュアル」をご覧ください。

※上記以外の備品をご要望の場合は、本誌内のオプション備品をご参照の上、お申込み下さい。
※角小間の場合は通路側の壁はなく、パラペットがつきます。

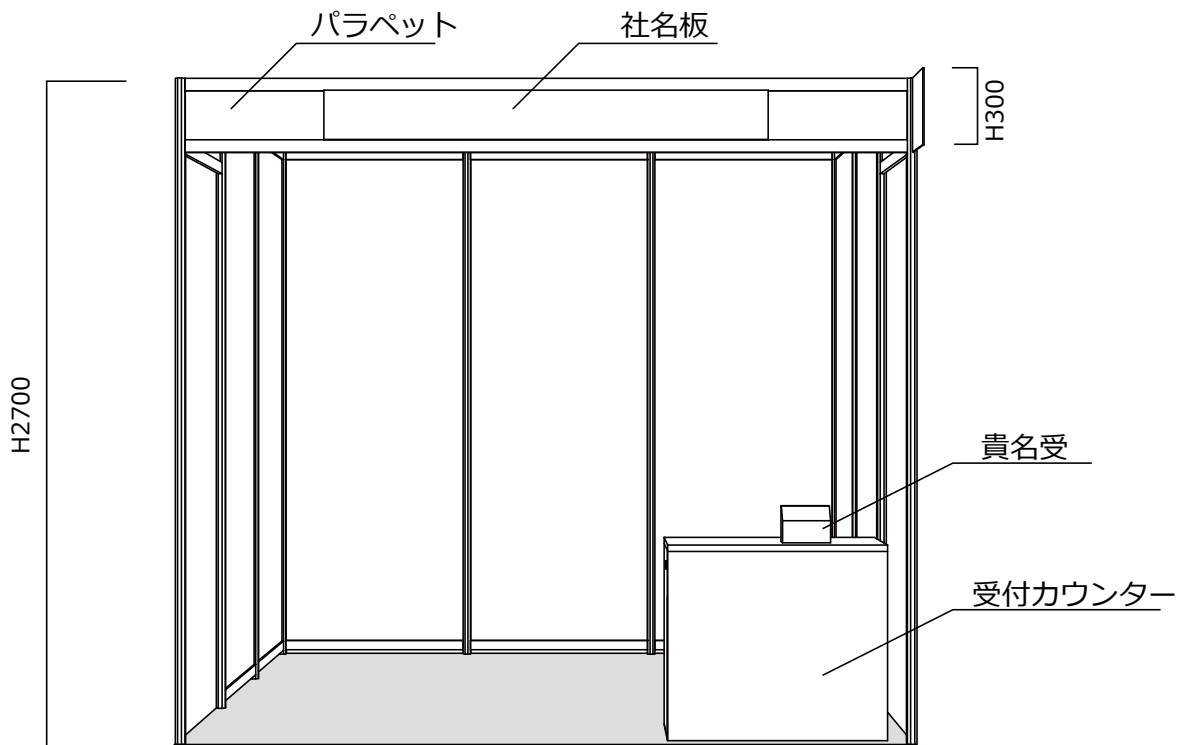

1-② パッケージ装飾 1小間タイプ (応用)

W2970mm x D2970mm x H2700mm

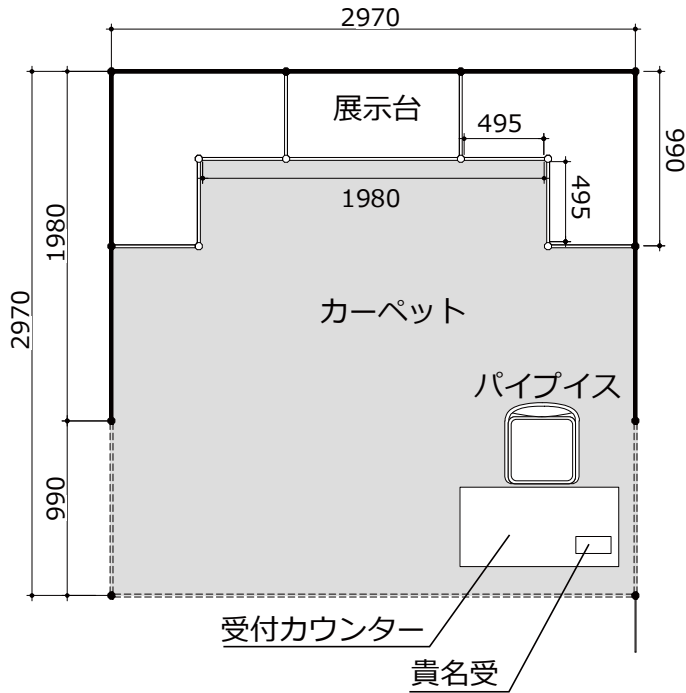

パッケージ装飾 1小間タイプ (応用)

レンタル価格 **118,800 円** (税込)

- ① パラペット
- ② パンチカーペット (9m²)
- ③ 社名板 (W1800×H200)
(ロゴ指定・社名マーク使用可)
- ④ 受付カウンター
(W900×D450×H750)
- ⑤ パイプイス
- ⑥ 貴名受
- ⑦ 展示台 (H770)(×1台)
- ⑧ 展示台L型 (H770)(×2台)

※上記パッケージプランには電気照明備品、電気設備工事及び電気使用料は含まれておりません。
電気照明備品、電気供給が必要な場合は別途申込みが必要です。
別冊「出展マニュアル」をご覧ください。

※上記以外の備品をご要望の場合は、本誌内のオプション備品をご参照の上、お申込み下さい。

※角小間の場合は通路側の壁はなく、パラペットがつきます。

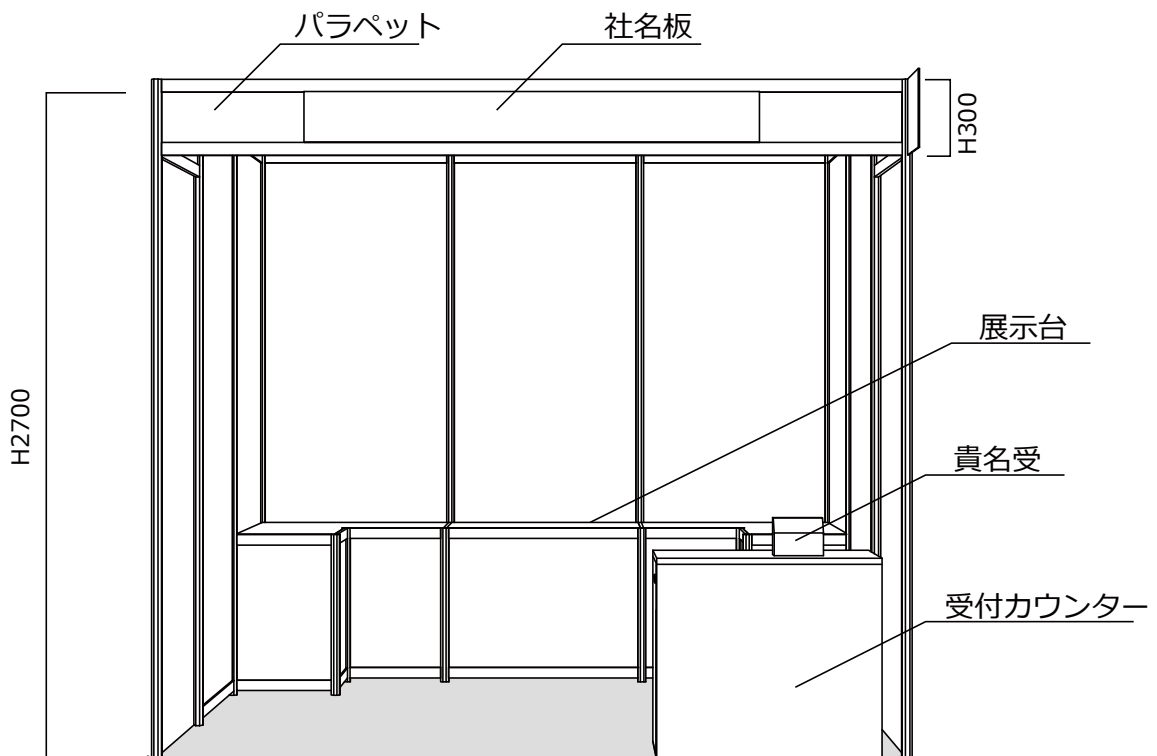

2-① パッケージ装飾 2小間タイプ (基本)

W5940mm x D2970mm x H2700mm

パッケージ装飾
2小間タイプ (基本)

レンタル価格 **110,160円** (税込)

- | | |
|--------------------------------|------------------|
| ① パラペット | ④ 受付カウンター |
| ② パンチカーペット (18m ²) | (W900×D450×H750) |
| ③ 社名板 (W1800×H200) | ⑤ パイプイス |
| (ロゴ指定・社名マーク使用可) | ⑥ 貴名受 |

※上記パッケージプランには電気照明備品、電気設備工事及び電気使用料は含まれておりません。
電気照明備品、電気供給が必要な場合は別途申込みが必要です。

別冊「出展マニュアル」をご覧ください。

※上記以外の備品をご要望の場合は、本誌内のオプション備品をご参照の上、お申込み下さい。

※角小間の場合は通路側の壁はなく、パラペットがつきます。

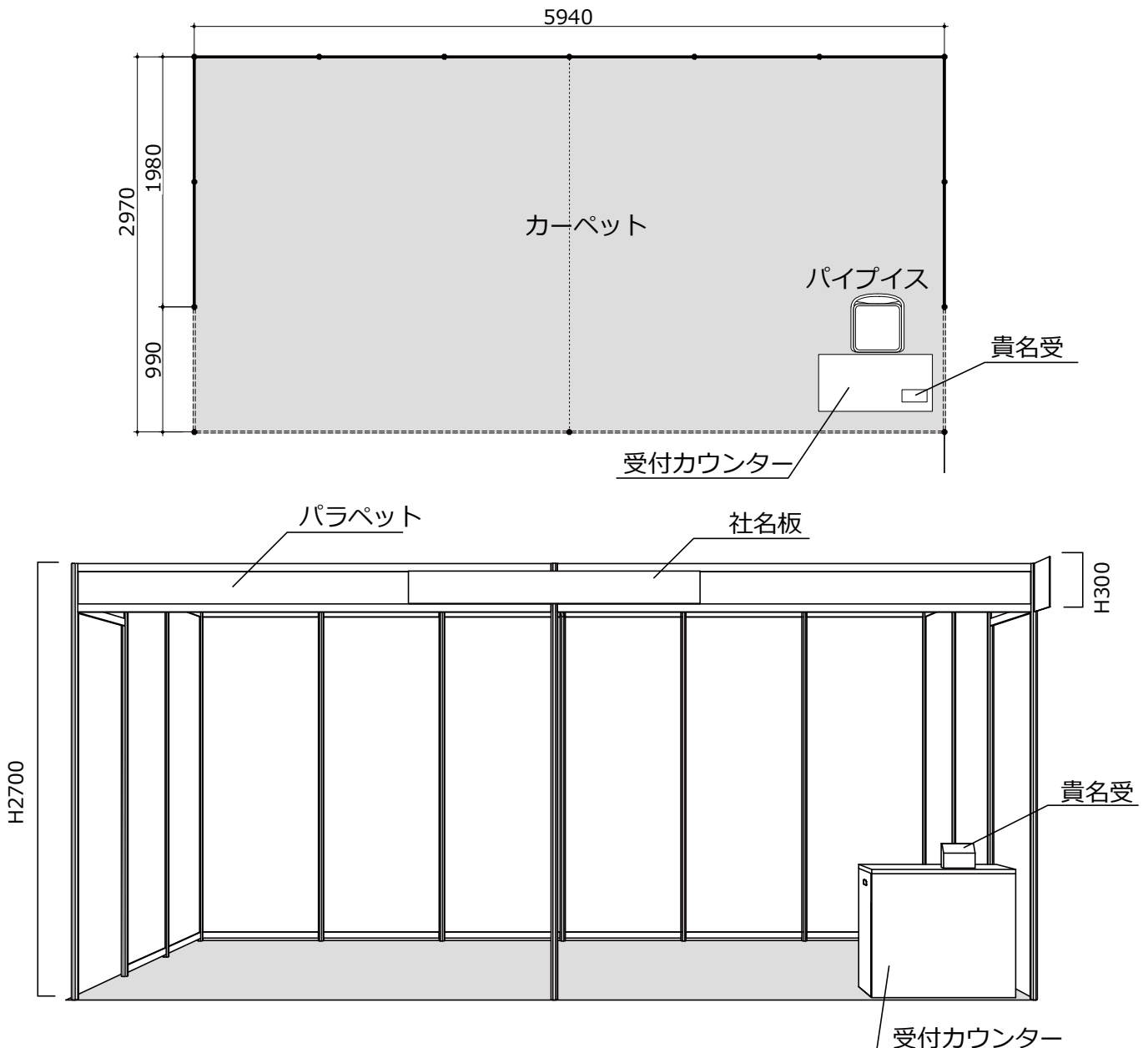

2-② パッケージ装飾 2小間タイプ (応用)

W5940mm x D2970mm x H2700mm

パッケージ装飾 2小間タイプ (応用)

レンタル価格 **233,280円** (税込)

- | | |
|---------------------------------------|------------------------------|
| ① パラペット | ⑤ パイプイス |
| ② パンチカーペット (18m ²) | ⑥ 貴名受 |
| ③ 社名板 (W1800×H200)
(ロゴ指定・社名マーク使用可) | ⑦ 展示台 (H770)(×3台) |
| ④ 受付カウンター
(W900×D450×H750) | ⑧ 展示台L型 (H770)(×1台) |
| | ⑨ 展示台ヒナ段 H770(前段)+ H1020(後段) |
| | ⑩ 壁面パネル (×2枚)※ストック用 |
| | ⑪ ドア (鍵付)※ストック用 |

※上記パッケージプランには電気照明備品、電気設備工事及び電気使用料は含まれておりません。

電気照明備品、電気供給が必要な場合は別途申込みが必要です。

別冊「出展マニュアル」をご覧ください。

※上記以外の備品をご要望の場合は、本誌内のオプション備品をご参照の上、お申込み下さい。

※角小間の場合は通路側の壁はなく、パラペットがつきます。

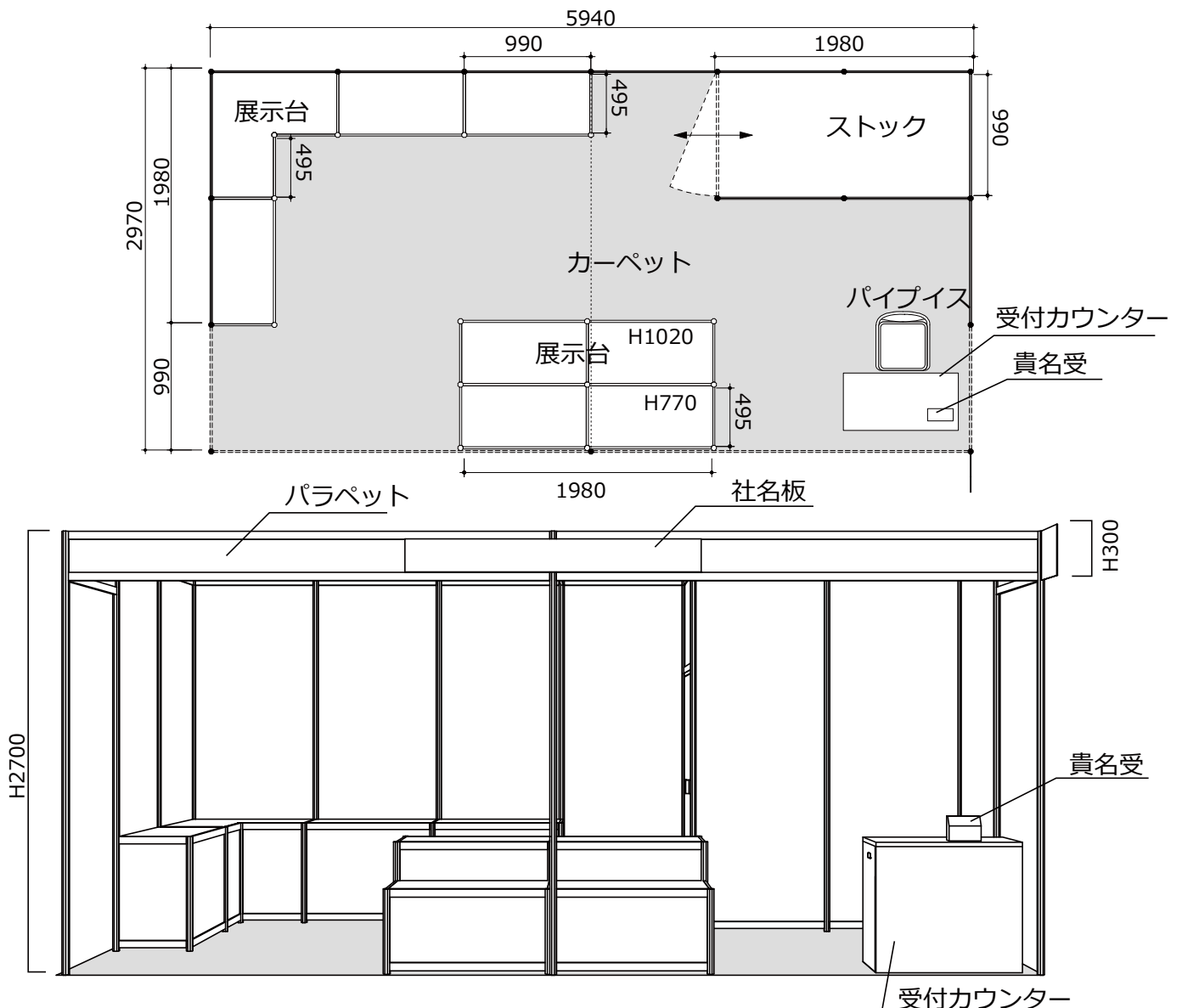

※料金は全て税込です。

Item No.	展示台
A-1	¥13,824

Item No.	展示台
A-2	¥11,880

Item No.	展示台
A-3	¥10,800

Item No.	展示台(ヒナ段)
A-4	¥19,440

Item No.	A-1~4の展示台に 引き戸、鍵を付ける
A-5	¥5,400

Item No.	展示台
A-6	¥8,640

Item No.	展示台(L型)
A-7	¥18,360

Item No.	展示台(ヒナ段)
A-8	¥10,800

Item No.	展示台(ヨーカン型)
A-9	¥8,640

Item No.	展示台(サイコロ)
A-10	¥4,320

Item No.	展示台(R型)
A-11	¥16,200

Item No.	展示台(R型)
A-12	¥10,800

Item No.	追加仕切壁
A-13	¥8,640

Item No.	ドア
A-14	¥16,200

Item No.	アコーディオンドア
A-15	¥14,040

※サイズの単位はmm

※料金は全て税込です。

Item No. **A-16** カーテン ¥8,640

Item No. **A-17** 平棚1m(1枚) (直付柱付) ¥4,320

※同位置で上下いずれかへの追加は、2枚目から¥2,160

Item No. **A-18** メッシュパネル (クロームメッキ)(大) ¥8,640

Item No. **A-19** メッシュパネル (クロームメッキ)(小) ¥7,560

Item No. **A-20** メッシュ用フック ¥216

L-100

Item No. **A-21** チェーンフック(2本/組) ¥648

Item No. **A-22** パネルホルダー(4個/組) ¥4,320

Item No. **A-23** マジックテープ(4枚/組) ¥540

Item No. **A-24** 社名板(ゴシック文字使用) ¥8,640

社名
Company name

Item No. **A-25** 社名板(ロゴ指定) ¥21,600

GPEC ロゴ 社名

注:ロゴデータ完全支給

Item No. **A-26** 壁面色替え 1枚/(片面) ¥6,480

別紙色見本(P.17)をご参照下さい。

Item No. **A-27** パンチカーペット 一般小間/1小間(9㎡) ¥27,000

色/赤・青・緑・黄・ベージュ・茶・グレー・黒

※色見本(P.17)をご参照下さい。

料金は小間数に比例します。

※サイズの単位はmm

※料金は全て税込です。

<p>Item No.</p> <p>B-1</p> <p>商談セット</p> <p>¥12,960</p>  <p>テーブル：W800×D450×H600 天板・イス色：白</p>	<p>Item No.</p> <p>B-2</p> <p>商談セット</p> <p>¥19,440</p>  <p>テーブル：φ750 ×H600 天板・イス色：白</p>	<p>Item No.</p> <p>B-3</p> <p>長テーブル(白)</p> <p>¥3,780</p>  <p>a：W1800×D600×H730 b：W1500×D600×H730 c：W1200×D600×H730</p>	<p>Item No.</p> <p>B-4</p> <p>テーブル</p> <p>¥5,400</p>  <p>a：W600×D600×H600 b：W750×D750×H685</p>
<p>Item No.</p> <p>B-5</p> <p>テーブルクロス</p> <p>¥1,620</p>  <p>2200×1000</p>	<p>Item No.</p> <p>B-6</p> <p>OAデスク</p> <p>¥17,280</p>  <p>a：W2000×D750×H700 b：W1400×D750×H700</p>	<p>Item No.</p> <p>B-7</p> <p>丸テーブル</p> <p>¥5,400</p>  <p>φ750×H700</p>	<p>Item No.</p> <p>B-8</p> <p>パイプイス</p> <p>¥648</p> 
<p>Item No.</p> <p>B-9</p> <p>カウンターチェアー</p> <p>¥4,320</p>  <p>W400×D450 a：SH500 b：SH600 c：SH750</p>	<p>Item No.</p> <p>B-10</p> <p>OAチェアー</p> <p>¥4,320</p>  <p>W460×D540×SH420～520</p>	<p>Item No.</p> <p>B-11</p> <p>シングルハンガースタンド (ハンガー10本セット)</p> <p>¥3,888</p>  <p>W950×D450×H950～1700</p>	<p>Item No.</p> <p>B-12</p> <p>サインスタンド</p> <p>¥2,160</p>  <p>250角×H900～1800</p>
<p>Item No.</p> <p>B-13</p> <p>ユニバーサルスタンド</p> <p>¥5,940</p>  <p>パネル：W500～1650×H200～1650 まで対応</p>	<p>Item No.</p> <p>B-14</p> <p>カタログスタンド(A4用)</p> <p>¥5,940</p>  <p>W250×D550×H1700</p>	<p>Item No.</p> <p>B-15</p> <p>貴名受</p> <p>¥2,160</p>  <p>W120×D70×H130</p>	<p>Item No.</p> <p>B-16</p> <p>ロッカー</p> <p>¥11,880</p>  <p>W900×D515×H1790</p>

※サイズの単位はmm

※一部、画像の商品と異なる場合がございます。

※料金は全て税込です。

<p>Item No. B-17 スチールラック ¥7,560</p>  <p>W900×D300×H1800</p>	<p>Item No. B-18 クリーンボックス a ¥2,570 b ¥864</p>  <p>a : W390×D260×H577 b : φ240×H290</p>	<p>Item No. B-19 消火器 ¥4,320</p>  <p>10型</p>	<p>Item No. B-20 ショーケース (蛍光灯、引き戸) ¥27,000 コンセント別途</p>  <p>1020 990 495 (鍵付)</p>
<p>Item No. B-21 ガラスショーケース (蛍光灯付) a ¥17,280 b ¥17,280 c ¥21,600</p>  <p>コンセント別途</p> <p>a : W1200×D600×H920(22W) b : W1500×D600×H920(29W) c : W1800×D600×H920(32W)</p>	<p>Item No. B-22 ローケース(ライト付) ¥25,920 コンセント別途 (100V/7W)</p>  <p>W600×D600×H920</p>	<p>Item No. B-23 冷蔵庫 100ℓ ¥17,280 コンセント別途 (100V/100W)</p>  <p>W415~475×D500~560 ×H1100~1200</p>	<p>Item No. B-24 冷蔵庫 70ℓ ¥12,960 コンセント別途 (100V/70W)</p>  <p>W405~440×D430~520 ×H790~840</p>
<p>Item No. B-25 冷蔵オープンケース 252ℓ ¥75,600 コンセント別途 (100V/411W)</p>  <p>1500 900 906</p>	<p>Item No. B-26 コーヒーメーカー ¥14,040 コンセント別途 (100V/1500W)</p>  <p>W190×D300×H440</p>	<p>Item No. B-27 コーヒーセット ¥9,180</p> <p>100杯分のコーヒー豆、 ミルク、シュガー、紙コップ、 マドラー、フィルター</p>	<p>Item No. B-28 貸鉢(植木) a ¥3,888 b ¥2,700 c ¥1,620 d ¥1,080</p>  <p>a : H1800(大鉢) b : H900(中鉢) c : H300(小鉢) d : H300(花鉢)</p>

記載のない備品についても
ご用意できますので、別途
お問い合わせ下さい。

※サイズの単位はmm

※一部、画像の商品と異なる場合がございます。

※コンセントが必要なリース備品をお申し込みの際は、別途電気業者にご相談頂きコンセントをお申し込み下さい。
(お申し込みなき場合は、コンセントが用意されません。)

パッケージ装飾申込書



FAX : 03-5622-0686

提出期限 2018年6月15日 (金)

(フリガナ) 会社名	小間番号
住所 〒	<h2>名刺添付可</h2>
所属 (フリガナ) ご担当者名	
	Tel :
	Fax:

下記の通り申し込みます。

パッケージ装飾タイプ	単価(税込) @¥	個数	金額/ ¥ (税込)
①パッケージ装飾 1小間タイプ(基本)	¥72,360		
②パッケージ装飾 1小間タイプ(応用)	¥118,800		
①パッケージ装飾 2小間タイプ(基本)	¥110,160		
②パッケージ装飾 2小間タイプ(応用)	¥233,280		

◆ ご注文確認後に弊社からご請求書をお送りしますので、金額をご確認の上、会期前日までにご入金ください。

◆ お申し込み後のキャンセルは、承りかねますのでご注意ください。

合計	¥
-----------	---

* 価格は全て消費税込みの金額です。

パッケージ装飾をお申し込みの方は必ずご記入ください。

■床面パンチカーペット ※P.17参照

ご希望の色の☑に印を付けてください。ご指示のない場合はグレーにてご用意させていただきますので、何卒御了承下さい。

赤 青 緑 黄 ベージュ 茶 グレー 黒

■社名板指示書

※ (株)/(財)/(社) 等のように略してご記入ください。

■ロゴの使用 あり なし

→ ※ 下記の要領でデータをお送り下さい。

ロゴ・マークをお申し込みの際には、gpec@box1.co.jp宛にイラストレーターで作成したデータをお送りください。データは、アウトライン化したイラストレーターバージョンCS4以下のデータが必要です。イラストレーターのデータをお持ちでない場合は、ロゴ起こし作業が必要となる場合がございます。(別途料金がかかります)

■お問い合わせ・申込先

株式会社ボックス・ワン 〒133-0057 東京都江戸川区西小岩1-27-12-4F TEL:03-5622-7541 FAX : 03-5622-0686 e-mail : gpec@box1.co.jp 担当 : 中瀬、牧野、吉田

オプションレンタル備品申込書 システム備品



FAX : 03-5622-0686 提出期限 2018年6月15日 (金)

(フリガナ) 会社名	小間番号
住所 〒 名刺添付可	
所属 (フリガナ) ご担当者名	Tel : Fax:

品番	システム備品	明細 (mm)	単価(税込) @ ¥	個数	金額/ ¥ (税込)
A-1	展示台	990 x 990 x 770h	¥ 13,824		
A-2	展示台	990 x 700 x 770h	¥ 11,880		
A-3	展示台	990 x 495 x 770h	¥ 10,800		
A-4	展示台(ヒナ段)	990 x 990 x 770/1020h	¥ 19,440		
A-5	A-1～4の展示台に引き戸、鍵を付ける 取り付けの展示台を、ご記入下さい。		¥ 5,400		
		A-1 x A-2 x A-3 x A-4 x			
A-6	展示台	495 x 495 x 770h	¥ 8,640		
A-7	展示台(L型)	495/990 x 495/990 x 770h	¥ 18,360		
A-8	展示台(ヒナ段)	990 x 580 x 300/600h	¥ 10,800		
A-9	展示台(ヨーカン型)	990 x 290 x 300h	¥ 8,640		
A-10	展示台(サイコロ)	290 x 290 x 300h	¥ 4,320		
A-11	展示台(R型)	990 x 990 x 770h (R)	¥ 16,200		
A-12	展示台(R型)	495 x 495 x 770h (R)	¥ 10,800		
A-13	追加仕切壁	990 x 2700h	¥ 8,640		
A-14	ドア(鍵付)	990 x 2700h	¥ 16,200		
A-15	アコーディオンドア(鍵付)	990 x 2700h	¥ 14,040		
A-16	カーテン	990 x 2700h	¥ 8,640		
A-17	平棚1m (1枚)	300 x 970	¥ 4,320		
	2枚目からの追加		¥ 2,160		
A-18	メッシュパネル (大)	950 x 950	¥ 8,640		
A-19	メッシュパネル (小)	950 x 660	¥ 7,560		
A-20	メッシュ用フック L-100		¥ 216		
A-21	チェーンフック(2本/組)		¥ 648		
A-22	パネルホルダー (4個/組)		¥ 4,320		
A-23	マジックテープ(4枚/組)		¥ 540		
A-24	社名板(ゴシック文字使用)	1800 x 200h	¥ 8,640		
A-25	社名板(ロゴ指定+ロゴマーク)	1800 x 200h	¥ 21,600		
A-26	壁面色替え	1枚 / (片面)	¥ 6,480		
	色/赤・青・緑・黄・ベージュ・茶・グレー・黒	赤 青 緑 黄 ベージュ 茶 グレー 黒			
A-27	パンチカーペット	1小間 一般小間(9㎡)	¥ 27,000		
	色/赤・青・緑・黄・ベージュ・茶・グレー・黒	赤 青 緑 黄 ベージュ 茶 グレー 黒			

頁計 ¥

社名板指示書 (A-24又はA-25 をお申し込みの場合のみ)

--	--	--	--	--	--	--	--	--	--	--	--	--	--	--	--	--	--	--	--	--

※ (株)/(財)/(社) 等のように略してご記入ください。

A-26にて、ロゴ・マークをお申し込みの際には、お問い合わせ・申込先の担当者アドレス宛にイラストレーターで作成したデータをお送りください。イラストレーターのデータをお持ちでない場合は、ロゴ起こし作業が必要となる場合がございます。(別途料金がかかります)

*コンセント別途

オプションレンタル備品申込書 リース備品



FAX : 03-5622-0686

提出期限 2018年6月15日 (金)

(フリガナ) 会社名	小間番号
住所 〒 名刺添付可	
所属 (フリガナ) ご担当者名	Tel : Fax:

品番	システム備品	明細 (mm)	単価(税込) @ ¥	個数	金額/ ¥ (税込)
B-1	商談セット	机x1 / 椅子x4	¥12,960		
B-2	商談セット	机x1 / 椅子x4	¥19,440		
B-3 a	長テーブル(白)	1800 x 600 x 730h	¥3,780		
B-3 b	長テーブル(白)	1500 x 600 x 730h	¥3,780		
B-3 c	長テーブル(白)	1200 x 600 x 730h	¥3,780		
B-4 a	テーブル	600x600x600h	¥5,400		
B-4 b	テーブル	750x750x685h	¥5,400		
B-5	テーブルクロス	2200x1000	¥1,620		
B-6 a	OAデスク	1200x750x700	¥17,280		
B-6 b	OAデスク	1400x750x700	¥17,280		
B-7	丸テーブル	Φ750x700h	¥5,400		
B-8	パイプイス		¥648		
B-9 a	カウンターチェアー	500sh	¥4,320		
B-9 b	カウンターチェアー	600sh	¥4,320		
B-9 c	カウンターチェアー	700sh	¥4,320		
B-10	OAチェアー	440~565sh	¥4,320		
B-11	シングルハンガースタンド(ハンガー10本セット)	950x950~1700h	¥3,888		
B-12	サインスタンド	250x250x900~1800h	¥2,160		
B-13	ユニバーサルスタンド	450 x 450x1120~1800h	¥5,940		
B-14	カタログスタンド(A4用)	250 x 550 x 1700h	¥5,940		
B-15	貴名受	120 x 70 x 130h	¥2,160		
B-16	ロッカー	900 x 515 x 1790h	¥11,880		
B-17	スチールラック	900 x 300 x 1800h	¥7,560		
B-18 a	クリーンボックス	390x260x577h	¥2,570		
B-18 b	クリーンボックス	Φ240x290h	¥864		
B-19	消火器 10型		¥4,320		
B-20	*ショーケース(蛍光灯、引き戸、鍵付)	990 x 495 x 1020h	¥27,000		
B-21 a	*ガラスショーケース(蛍光灯付)	1200 x 600 x 920h(22W)	¥17,280		
B-21 b	*ガラスショーケース(蛍光灯付)	1500 x 600 x 920h(29W)	¥17,280		
B-21 c	*ガラスショーケース(蛍光灯付)	1800 x 600 x 920h(32W)	¥21,600		
B-22	*ローケース(ライト付)	600 x 600 x 920h	¥25,920		
B-23	*冷蔵庫 100ℓ	415~475 x 500~560x 1100~1200h	¥17,280		
B-24	*冷蔵庫 70ℓ	405~440x 430~520 x 790~840h	¥12,960		
B-25	*冷蔵オープンケース 240ℓ	900 x 1500 x 900h	¥75,600		
B-26	*コーヒーメーカー	190 x 300 x 440h(1500W)	¥14,040		
B-27	コーヒーセット		¥9,180		
B-28 a	貸鉢(植木)/大鉢	1800h	¥3,888		
B-28 b	貸鉢(植木)/中鉢	900h	¥2,700		
B-28 c	貸鉢(植木)/小鉢	300h	¥1,620		
B-28 d	貸鉢(植木)/花鉢	300h	¥1,080		

*コンセント別途

頁計 ¥

オプションレンタル備品レイアウト図

FAX : 03-5622-0686

提出期限 2018年6月15日 (金)

(フリガナ) 会社名	小間番号
名刺添付可	
住所 〒	
所属 (フリガナ) ご担当者名	Tel : Fax:

オプションレンタル備品を申し込まれる際には、記入例を参照し、設置場所をご記入ください。

【 記入例 】

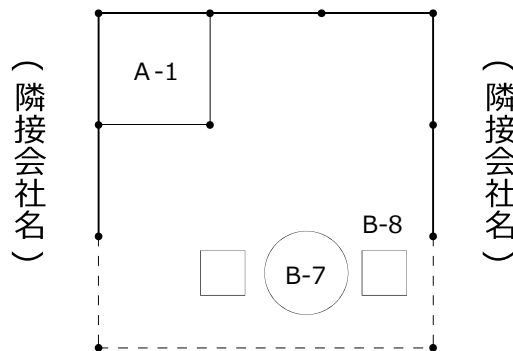

上から見た図をご記入ください。

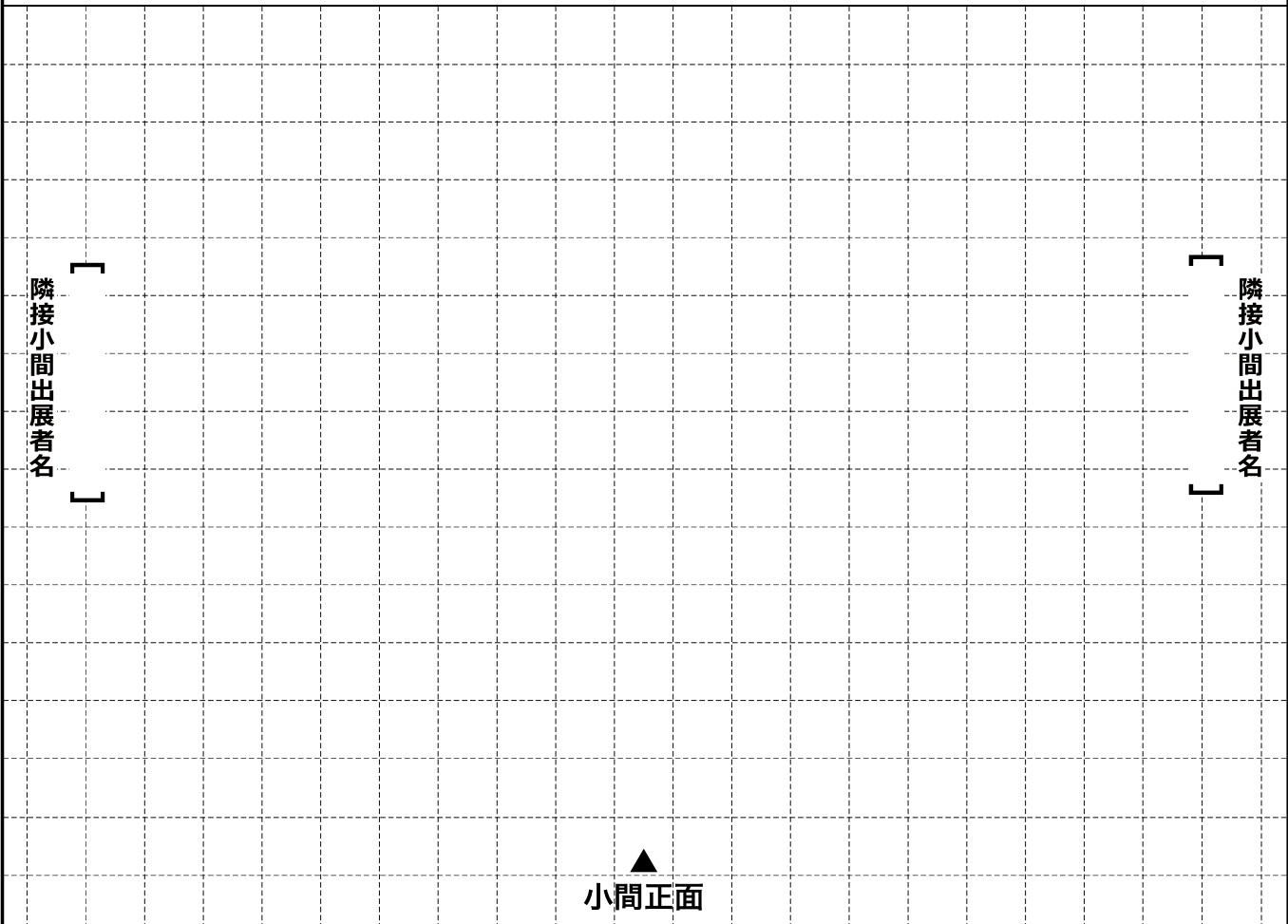
隣接小間出展者名																					隣接小間出展者名
	▲ 小間正面																				

【壁面色変え】



(赤)



(青)



(緑)



(黄)



(ベージュ)



(茶色)



(グレー)



(黒)

【パンチカーペット】



(赤)



(青)



(緑)



(黄)



(ベージュ)



(茶色)



(グレー)



(黒)

※サンプルの色は実際の色と若干異なる場合がございます。